

SystemePact CCB100-630

Автоматический выключатель/ Выключатель-разъединитель
Circuit breaker/Switch-disconnector
Ажыратқыш/Ажыратқыш-айырғыш

Systeme electric

Энергия. Технологии. Надежность.

ВНИМАНИЕ / PLEASE NOTE / ECKERTY

- | | | |
|---|---|--|
| <ul style="list-style-type: none"> Установка, эксплуатация, ремонт и обслуживание оборудования должна выполняться только квалифицированным электротехническим персоналом. Компания Systeme Electric не несет никакой ответственности за любые возможные последствия использования данной документации. Срок службы - 25 лет. | <ul style="list-style-type: none"> Electrical equipment should be installed, operated, serviced, and maintained only by qualified personnel. No responsibility is assumed by Systeme Electric for any consequences arising out of the use of this material. Service life - 25 years. | <ul style="list-style-type: none"> Электр жабдығын орнатуды, пайдалануды, қызмет көрсетуді және техникалық қызмет көрсетуді тек білікті мамандар жүргізуі керек. Systeme Electric компаниясы осы материалды пайдаланудан туындайтын кез келген салдар үшін жауапкершілік көтермейді. Қызмет ету мерзімі - 25 жыл. |
|---|---|--|

ОПАСНОСТЬ / DANGER / ҚАУІП

ОПАСНОСТЬ ПОРАЖЕНИЯ ЭЛЕКТРИЧЕСКИМ ТОКОМ, ВЗРЫВА ИЛИ ВСПЫШКИ ДУГИ

- Используйте подходящие средства индивидуальной защиты (СИЗ) и соблюдайте технику безопасности при проведении электротехнических работ
- Это оборудование должен устанавливать и обслуживать только квалифицированный электротехнический персонал.
- Отключите питание до начала работы снаружи или внутри распределительного щита. Переведите выключатель в положение «отключен» – OFF (O)
- Всегда пользуйтесь надлежащим прибором измерения напряжения для определения отсутствия питания.
- Установите защитные ограждения и знак опасности.
- Установите обратно все устройства, дверцы и крышки перед включением питания оборудования.

Несоблюдение этих инструкций может привести к смерти или серьезным травмам.

HAZARD OF ELECTRIC SHOCK, EXPLOSION OR ARC FLASH

- Apply appropriate personal protective equipment (PPE) and follow safe electrical work practices.
- This equipment must only be installed and serviced by qualified electrical personnel.
- Turn off all power supplying this equipment before working on or inside equipment. Lock the switchgear in the isolated position.
- Always use a properly rated voltage sensing device to confirm power is off.
- Install safety barriers and display a danger sign.
- Replace all devices, doors, and covers before turning on power to this equipment.

Failure to follow these instructions will result in death or serious injury.

ЭЛЕКТР ТОҒЫНЫҢ СОҚҚЫСЫ, ЖАРЫЛУ НЕМЕСЕ ДОҒАЛЫҚ ЖАРЫЛУ ҚАУІПІ

- Тиісті жеке қорғаныс құралдарын (ЖҚҚ) қолданыңыз және қауіпсіз электрлік жұмыс тәжірибесін сақтаңыз.
- Бұл жабдықты тек білікті электр мамандары орнатуы және қызмет көрсетуі керек.
- Жабдықта немесе оның ішінде жұмыс жасамас бұрын осы жабдықты қамтамасыз ететін барлық қуат көзін өшіріңіз. Коммутаторды оқшауланған күйде бекітіңіз.
- Қуат өшірулі екенін растау үшін әрқашан дұрыс номиналды кернеуді анықтау құрылғысын пайдаланыңыз.
- Қауіпсіздік кедергілерін орнатыңыз және қауіп белгісін көрсетіңіз.
- Осы жабдықтың қуатын қоспас бұрын барлық құрылғыларды, есіктерді және қақпақтарды ауыстырыңыз.

Бұл нұсқауларды орындамау өлімге немесе ауыр жарақатқа әкеледі.

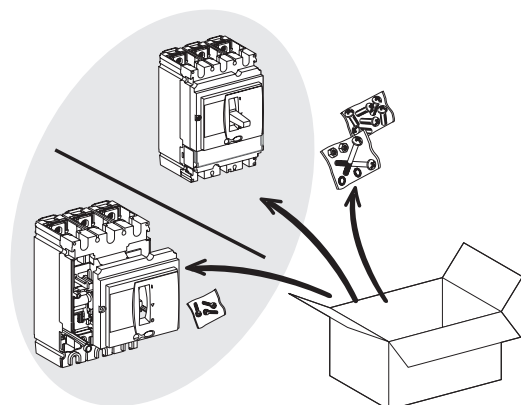

CCB100	CCB160 CCB250	CCB400 CCB630
3P 6 (M6×20) 4P 8 (M6×20)	3P 6 (M8×20) 4P 8 (M8×20)	3P 6 (M10×27,5) 4P 8 (M10×27,5)
3P 4 (M5×70) 4P 4 (M5×70)	3P 4 (M5×70) 4P 4 (M5×70)	3P 4 (M5×85) 4P 4 (M5×85)
3P/4P 1 (Ø3×20)	3P/4P 1 (Ø3×20)	3P/4P 1 (Ø5×16)

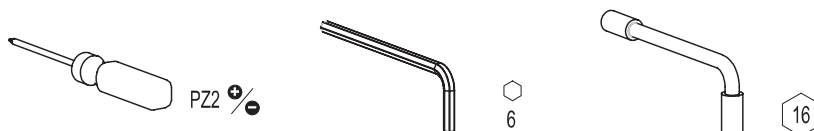

Дата производства закодирована в формате YYYY-WW-DD, где:

YYYY: год производства
MM: месяц производства
DD: день месяца производства

Пример. 2022/12/26 – аппарат произведен 26 декабря 2022 года

The production date is encoded in YYYY-WW-DD format, where:

YYYY: year of manufacture
MM: production month
DD: day of the month of production

Ег: 2022/12/26 – the device was manufactured on December 26, 2022

Өндіріс күні YYYY-WW-DD пішімінде кодталған, мұнда:

ЖЖЖЖ: шығарылған жылы
ММ: өндіру айы
ДД: өндірілген айдың күні

Мысал. 2022/12/26 – құрылғы 2022 жылдың 26 желтоқсанында шығарылды

Установка рычага Handle installation Орнатуды ұстаңыз

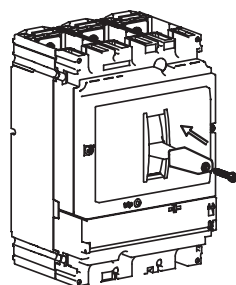

CCB100/160/250	Ø3×20	1,2 Нм
CCB400/630	Ø5×16	2 Нм

Проверка исправности Health check Денсаулықты тексеру

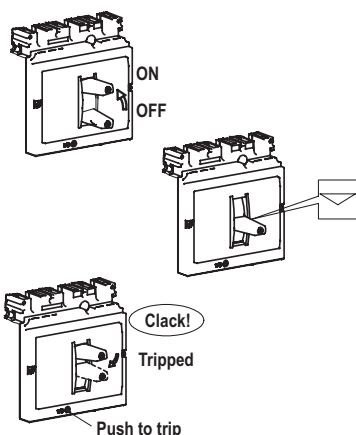

Внутренние аксессуары Internal accessories Ішкі аксессуарлар

CCB100/160/250

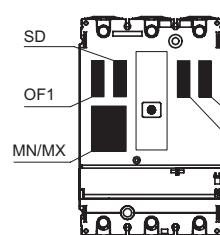

CCB400/630

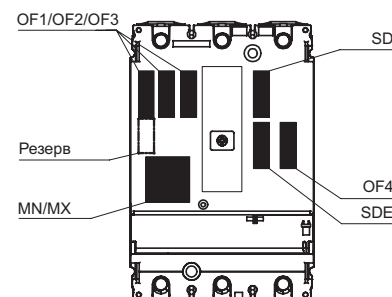

Отверстия для установки
Mounting holes
Монтаждау тесіктері

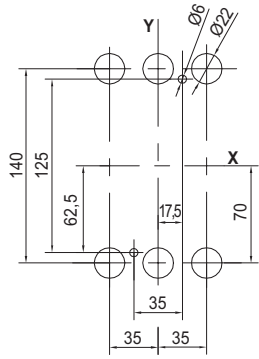

CCB-100 3P
CCB-160 3P
CCB-250 3P

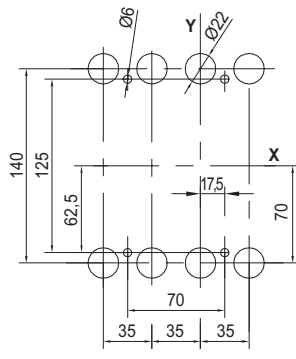

CCB-100 4P
CCB-160 4P
CCB-250 4P

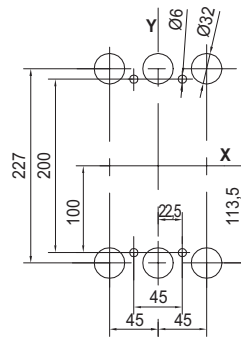

CCB-400 3P
CCB-630 3P

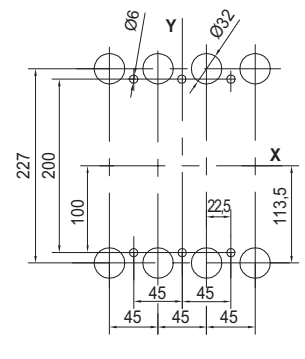

CCB-400 4P
CCB-630 4P

Короткая клеммная заглушка
Short terminal cover
Қысқа терминал қақпағы

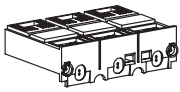

	CCB100/160/250	CCB400/630
3P	SPC-STC3-01-02	SPC-STC3-04-06
4P	SPC-STC4-01-02	SPC-STC4-04-06

Длинная клеммная заглушка
Long terminal cover
Ұзын терминал қақпағы

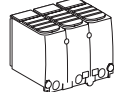

	CCB100/160/250	CCB400/630
3P	SPC-LTC3-01-02	SPC-LTC3-04-06
4P	SPC-LTC4-01-02	SPC-LTC4-04-06

Расширители полюсов
Terminal spreaders
Терминалды таратқыштар

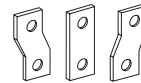

	CCB100/160/250	CCB400/630
3P	SPC-SB3-01-02	SPC-SB3-04-06
4P	SPC-SB4-01-02	SPC-SB4-04-06

Разделители полюсов
Interphase barriers
Фазааралық кедергілер



	CCB100/160/250	CCB400/630
3P	SPC-PB3-01-02	SPC-PB3-04-06
4P	SPC-PB4-01-02	SPC-PB4-04-06

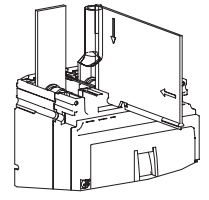
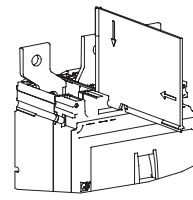
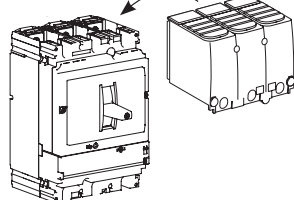
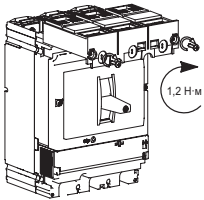

Подключение кабелей/шин
Cable/Busbar connect
Кабельдерді/шиналарды қосу

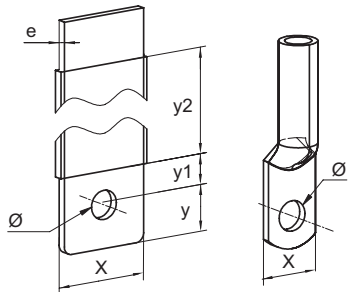

CCB-100 M6×20		4 Н·М
CCB-160/250 M8×20		10 Н·М
CCB-400/630 M10×27,5		20 Н·М

	x	y	y1	y2	Ø	e
CCB100	≤25	≤10	10≤y1≤15	400	Ø>6	e≤6
CCB160/250	≤25	≤10	10≤y1≤15	400	Ø>8	e≤6
CCB400/630	≤32	≤15	10≤y1≤20	400	Ø>10	3≤e≤10

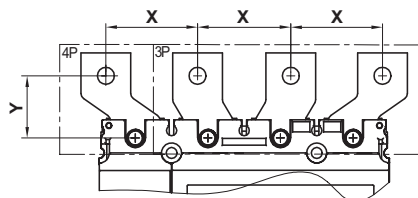

	X	Y
CCB100/160/250	45	30
CCB400/630	70	52,5

Вырез в передней панели
Cutout in the front panel
Вырез в передней панели

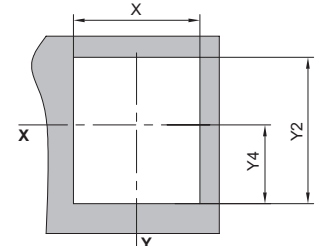
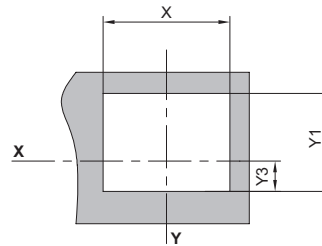
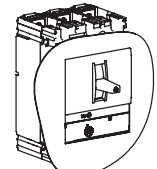
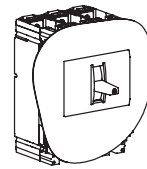

	X	Y1	Y2	Y3	Y4
CCB100/160/250	90,5	65,7	100	18,3	52,7
CCB400/630	122	123,3	173,5	40	90,2

Полный перечень технических характеристик SystemePact CCB приведен в каталоге. Последовательность действий при возникновении неисправностей приведена в руководстве по эксплуатации. Каталог и руководство по эксплуатации доступны по QR-коду в нижней части страницы.

Technical characteristics of SystemePact CCB are listed in the catalog. Sequence of actions in case of malfunctions is specified in the user guide. The catalog and the user guide are available by the QR code at the bottom of the page.

SystemePact CCB техникалық сипаттамаларының толық тізімі каталогта берілген. Ақаулар туындаған кездегі әрекеттер тізбегі пайдалану жөніндегі нұсқаулықта келтірілген. Каталог пен Нұсқаулық беттің төменгі жағында QR коды бойынша қол жетімді.



Изготовитель
Manufacturer
Өндіруші
DELIXI ELECTRIC (WUHU) LTD
Wuhu Machinery Industrial Park
Wuhu city, 241100 Anhui, P.R.
China

Уполномоченный представитель изготовителя
Дайындаушының уәкілетті өкілі
АО «Систэм Электрик», 127018, Москва,
ул. Двинцев, д. 12, корп.1, здание «А»
+7 (800) 200 64 46
+7 (495) 777 99 90
support@systeme.ru

Authorized representative of the manufacturer
Dvintsev Electric, 127018, Moscow,
Dvintsev str., 12, bld. 1, sector A
+7 (800) 200 64 46
+7 (495) 777 99 90
support@systeme.ru

